

Preisliste
2017



Preise xetto® und Original-Zubehör

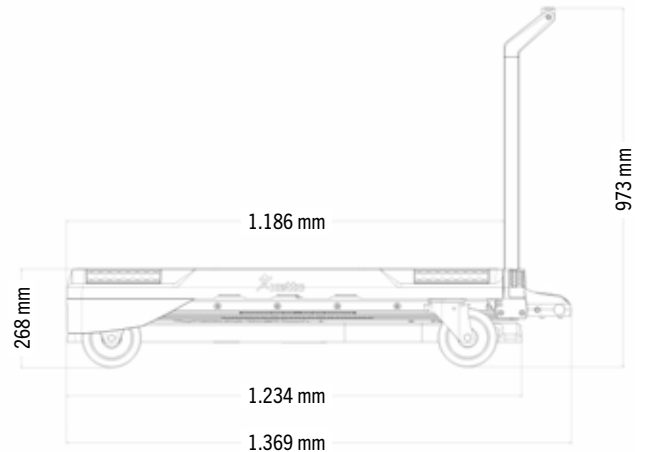
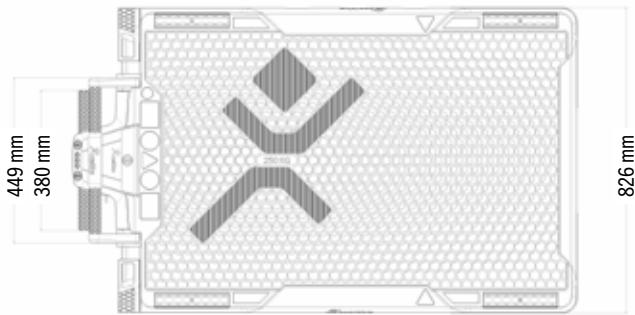

xetto® ist der Alleskönner, der mitfährt. Er bringt den entscheidenden Vorsprung beim Transportieren sowie Be- und Entladen von schweren Lasten.

Durch maßgeschneidertes Original-Zubehör werden die Funktionalitäten von xetto® bedarfsgerecht ausgebaut – für noch schnellere und einfachere Anwendungen.



	Artikel	Art.-Nr.	EAN-Code	VE ¹	MEP ohne MwSt. ²	MEP mit MwSt. ²
	xetto® Der Alleskönner, der mitfährt. <ul style="list-style-type: none"> Maximalnutzlast: 250 kg Hubzeit: ca. 20 Sekunden Gewicht: ca. 95 kg Ladefläche: 1.175 mm x 800 mm Ladekantenhöhe: max. 800 mm Antriebseinheit: Hydraulik, Elektronik Lieferumfang: xetto®, Ladegerät 230 V, Li-Ion Akku 14,4 V / 6 Ah 	HB71955-100	5906395768004	1	3.950,00 €	4.700,50 €

Ladungssicherungszubehör

	Zurrgurt Airline Automatischer Zurrgurt zum einfachen und sicheren Fixieren. Mit automatischer Gurtbandaufrollung. <ul style="list-style-type: none"> Breite 50 mm, Länge 3 m Beidseitig mit Airline Fittings Entspricht DIN EN 12195-2 und VDI 2700 Zurrskraft (im geraden Zug) LC in daN: 750 Vorspannkraft STF in daN: 150 	HB71965-060	5906395768097	1	24,37 €	29,00 €
	Zurrgurt Airline Haken Automatischer Zurrgurt zum einfachen und sicheren Fixieren. Mit automatischer Gurtbandaufrollung. <ul style="list-style-type: none"> Breite 50 mm, Länge 3 m Ratschenseite mit Karabinerhaken Losseite mit Airline Fitting Entspricht DIN EN 12195-2 und VDI 2700 Zurrskraft (im geraden Zug) LC in daN: 750 Vorspannkraft STF in daN: 150 	HB71965-061	5906395768080	1	32,77 €	39,00 €

¹ Verpackungseinheit



² Markteinführungspreis

	Artikel	Art.-Nr.	EAN-Code	VE ¹	MEP ohne MwSt. ²	MEP mit MwSt. ²
--	---------	----------	----------	-----------------	-----------------------------	----------------------------

Ladegeräte und Zusatzakku

	<p>Ladegerät 230 V Zum Aufladen des xetto® Akku an der Steckdose.</p> <ul style="list-style-type: none"> ■ Ladespannung: 16,4 V ■ Max. Ladestrom: 2,4 A ■ Gewicht: ca. 480 g ■ LED-Ladestatusanzeige ■ Maße: 153 mm x 86 mm x 93 mm 	HB71965-020A	5906395768028	1	116,81 €	139,00 €
	<p>KFZ-Ladegerät Für den 12 V-Anschluss im Fahrzeug.</p> <ul style="list-style-type: none"> ■ Ladespannung: 16,4 V ■ Max. Ladestrom: 1,6 A ■ Gewicht: ca. 520 g ■ Maße: 153 mm x 86 mm x 93 mm 	HB71965-022A	5906395768035	1	167,23 €	199,00 €
	<p>Zusatzakku Original xetto® Zusatzakku.</p> <ul style="list-style-type: none"> ■ Li-Ion Akku: 14,4 V/6 Ah ■ Maße: 98 mm x 82 mm x 72 mm ■ Gewicht: ca. 710 g 	HB71965-010A	5906395768011	1	327,73 €	390,00 €
	<p>Ladegerät direkt Demnächst verfügbar</p>					

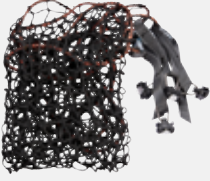
Accessoires

	<p>Kordelnetz Airline Sichert Ladung vor dem Verrutschen und/oder Herausfallen aus Behältern.³</p> <ul style="list-style-type: none"> ■ Kordel 3 mm / 45 mm Maschenweite ■ Mit Airline Fittings zur Befestigung ■ Abmessungen: 1.000 mm x 1.400 mm ■ Maschenbruchfestigkeit 2000 N ■ VDI 2700-konform 	HB71965-040	5906395768059	1	83,19 €	99,00 €
	<p>Abdeckplane Airline Schützt die Ladung vor Nässe und Schmutz.³</p> <ul style="list-style-type: none"> ■ Abmessungen: 1.000 mm x 1.400 mm ■ Materialstärke: 180 g/m² ■ Wasserdicht, reißfest und abwaschbar ■ Kanten nylonverstärkt, mit doppeltem Rand ■ Mit Airline Fittings zur Befestigung ■ Farbe: Weiß 	HB71965-050	5906395768066	1	83,19 €	99,00 €
	<p>Kantenschutz Für 50 mm-Gurt. Gleichmäßige Verteilung der Zurrkräfte. Verhindert Kantenbeschädigung der Ware und schont die Zurrgurte.</p> <ul style="list-style-type: none"> ■ Flexibler, hochwertiger Polypropylenkunststoff ■ Passt sich der Kontur an ■ Optimale Führung und Fixierung des Spanngurtes ■ Äußerst platzsparend, da stapelbar ■ Abriebfest ■ Farbe: Schwarz 	HB71965-070	5906395768073	4	10,92 €	13,00 €

³ Kein Ersatz für eine vorschriftsgemäße Ladungssicherung (Verzurrung) der Ware auf dem **xetto®** gemäß der Straßenverkehrsordnung.

HOERBIGER ist weltweit in führender Position in den Geschäftsfeldern Kompressortechnik, Antriebstechnik und Hydraulik tätig. Auf der Grundlage umfassender Kompetenz im Bereich der Hydraulik, mit den Qualitätsstandards und der Erfahrung aus der Entwicklung und Serienproduktion automotiver Schlüsselkomponenten, hat HOERBIGER die **xetto**[®] Produktlinie entwickelt. **xetto**[®] bedient dabei einen attraktiven Markt, den klassische Flurförderzeuge nicht abdecken. Als Pionier und Trendsetter in technologischen Nischenmärkten führt HOERBIGER seit über 100 Jahren Innovationen mit einzigartigem Kundennutzen zum Erfolg.

HOERBIGER Automotive Komfortsysteme GmbH
Martina-Hörbiger-Straße 5
86956 Schongau, Germany
Phone: + 49 (0)886 1210-3030
E-mail: xetto@hoerbiger.com
www.xetto.de